



ЕВРАЗИЙСКОЕ  
ПАТЕНТНОЕ  
ВЕДОМСТВО

**Защита интеллектуальной  
собственности в легкой  
промышленности.  
Особенности евразийской  
системы правовой охраны  
промышленных образцов.**



ЕАПВ

# ЕВРАЗИЙСКАЯ ПАТЕНТНАЯ ОРГАНИЗАЦИЯ (ЕАПО)



## Международная межправительственная организация

Образована в **1994 году** на основе Евразийской патентной конвенции (ЕАПК) с целью создания региональной системы правовой охраны изобретений на основе единого евразийского патента



Объединяет  
пользователей  
более чем из

# 130

государств

## Органы ЕАПО:



**Административный совет -  
представительный орган, в  
состав входят главы  
патентных ведомств 8  
государств-членов**

**Евразийское патентное  
ведомство (ЕАПВ) -  
исполнительный орган,  
администрирует  
евразийскую патентную  
систему**

# ПРОТОКОЛ ОБ ОХРАНЕ ПРОМЫШЛЕННЫХ ОБРАЗЦОВ К ЕВРАЗИЙСКОЙ ПАТЕНТНОЙ КОНВЕНЦИИ

Принят на дипломатической конференции в г. Нур-Султане 9 сентября 2019 г.

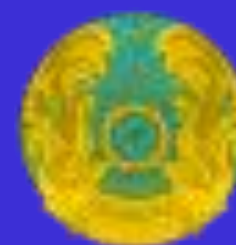

В рамках ЕАПО создана региональная система правовой охраны промышленных образцов на основе единого евразийского патента

Прием евразийских заявок на промышленные образцы начался с 1 июня 2021 г.

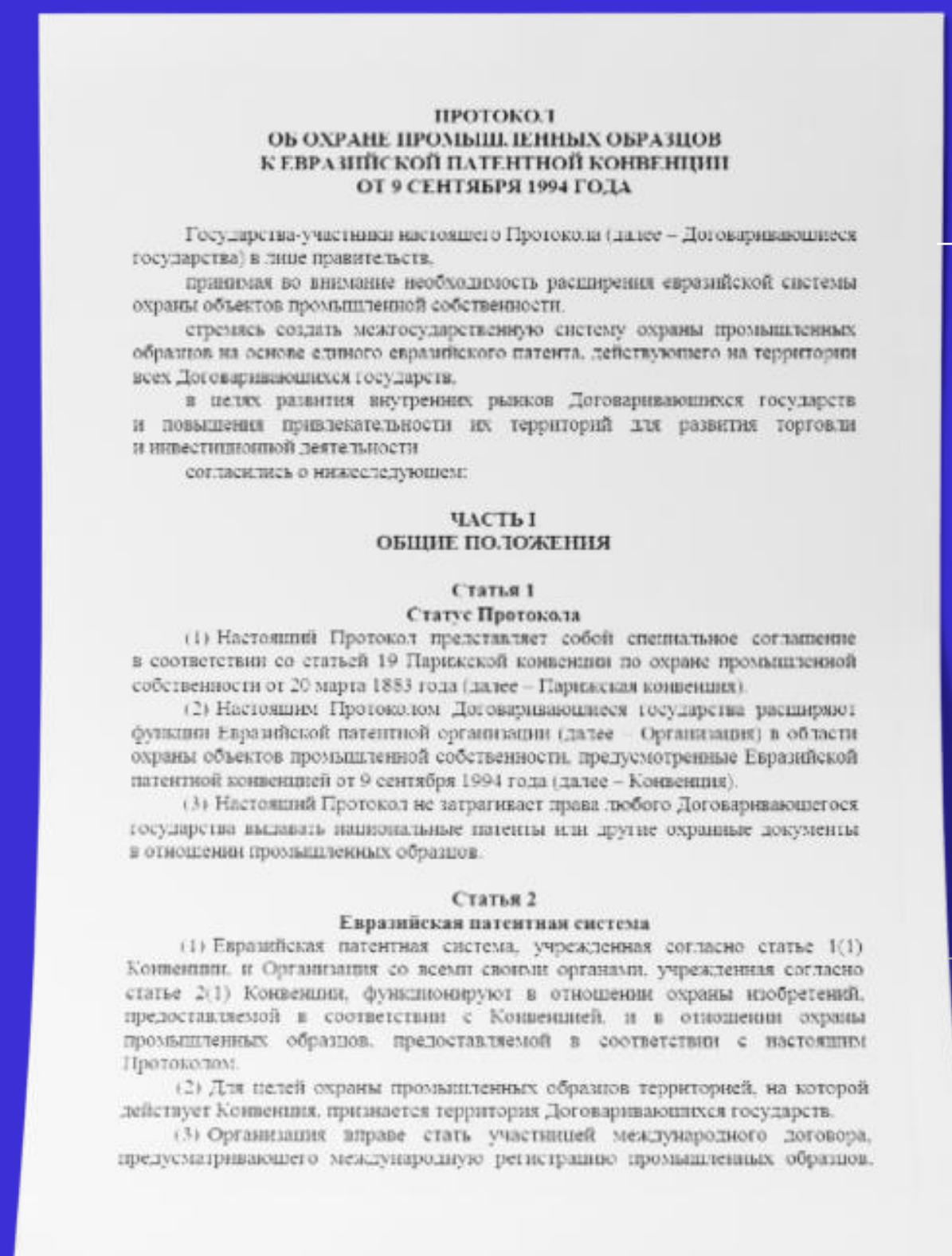

*Кыргызстан*



*Азербайджан*



*Армения*



*Россия*



*Казахстан*



*Таджикистан*



*Беларусь*



# ПРОМЫШЛЕННЫЙ ОБРАЗЕЦ

## Решение внешнего вида изделия промышленного или кустарно-ремесленного производства

### Дизайн изделия Дизайн

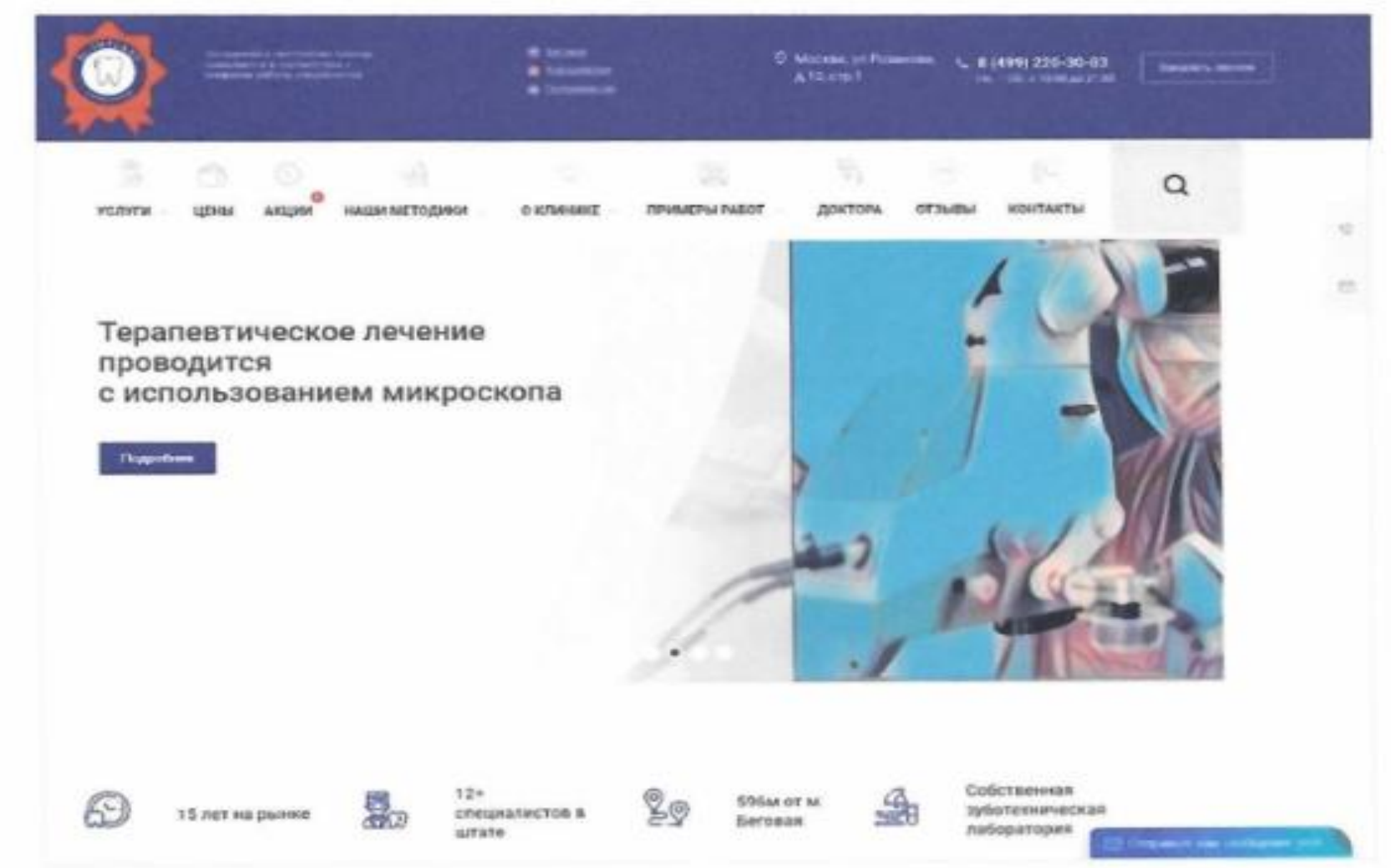
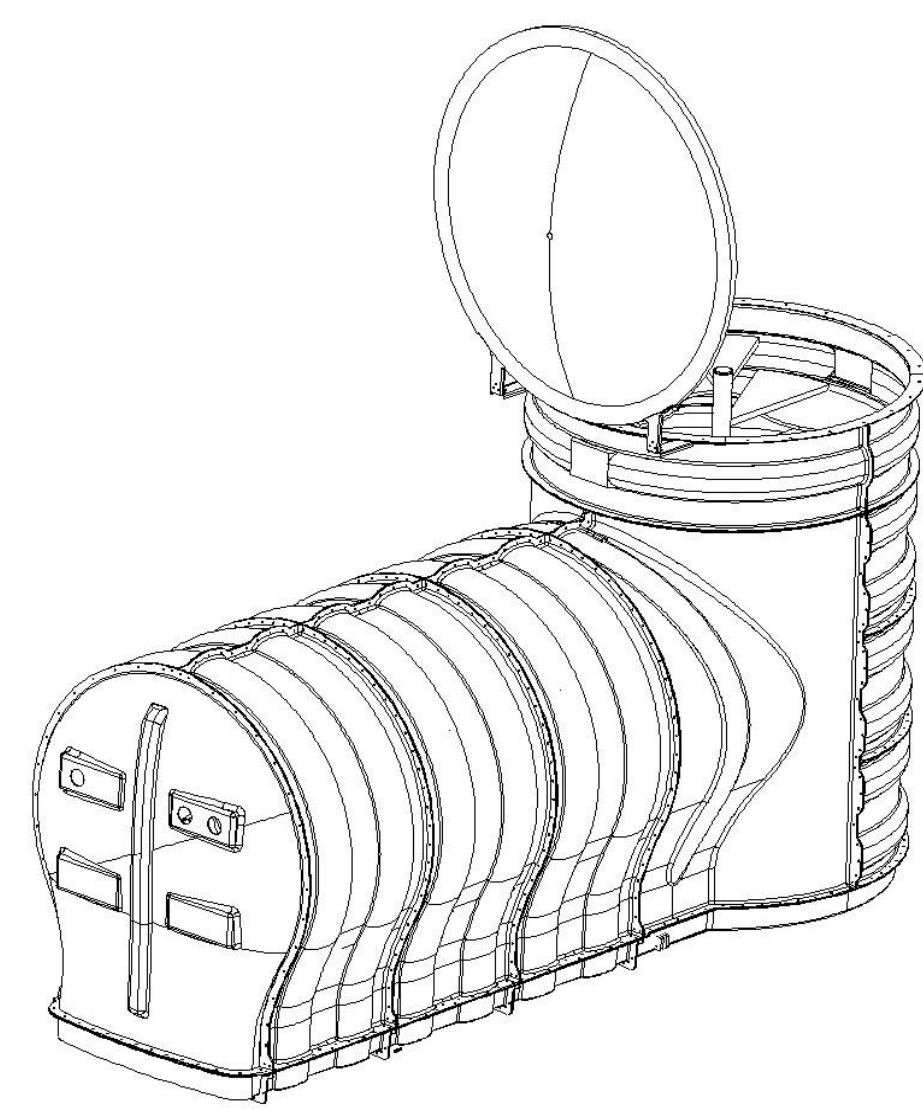
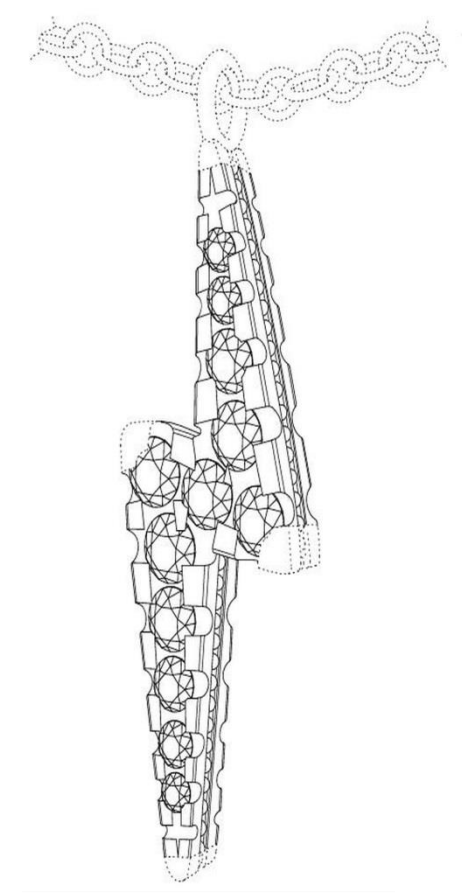
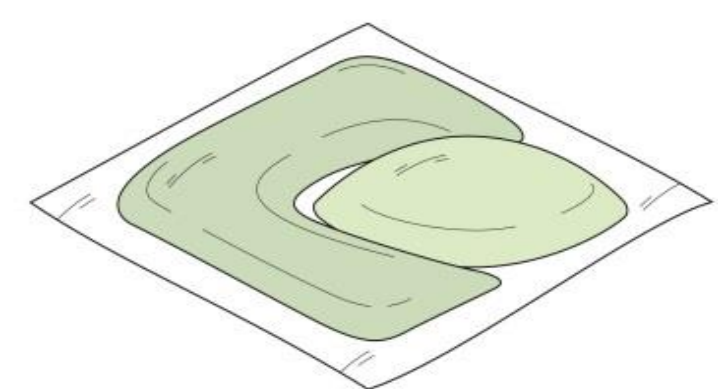
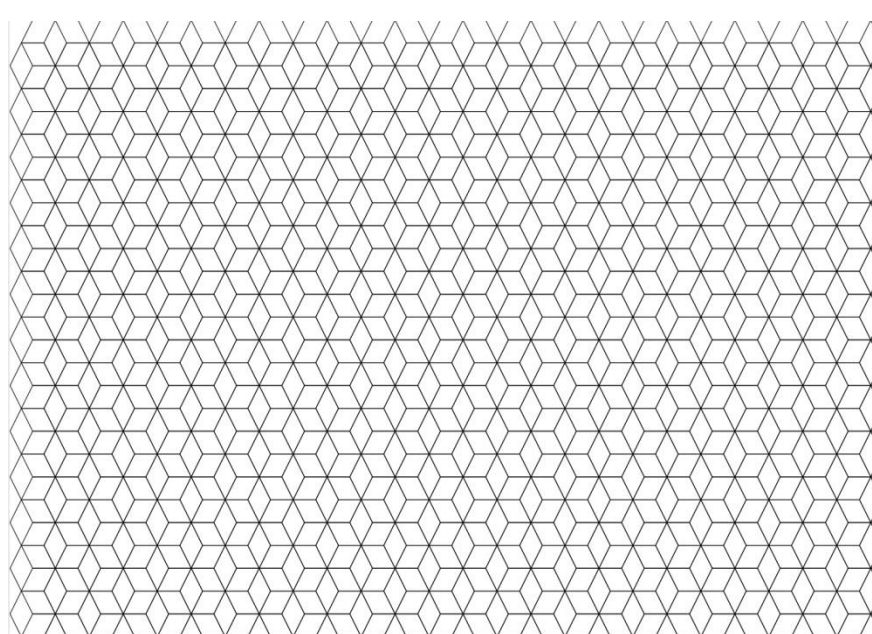





# ПРОМЫШЛЕННЫЙ ОБРАЗЕЦ

## Решение внешнего вида изделия промышленного или кустарно-ремесленного производства

### Дизайн изделия Дизайн

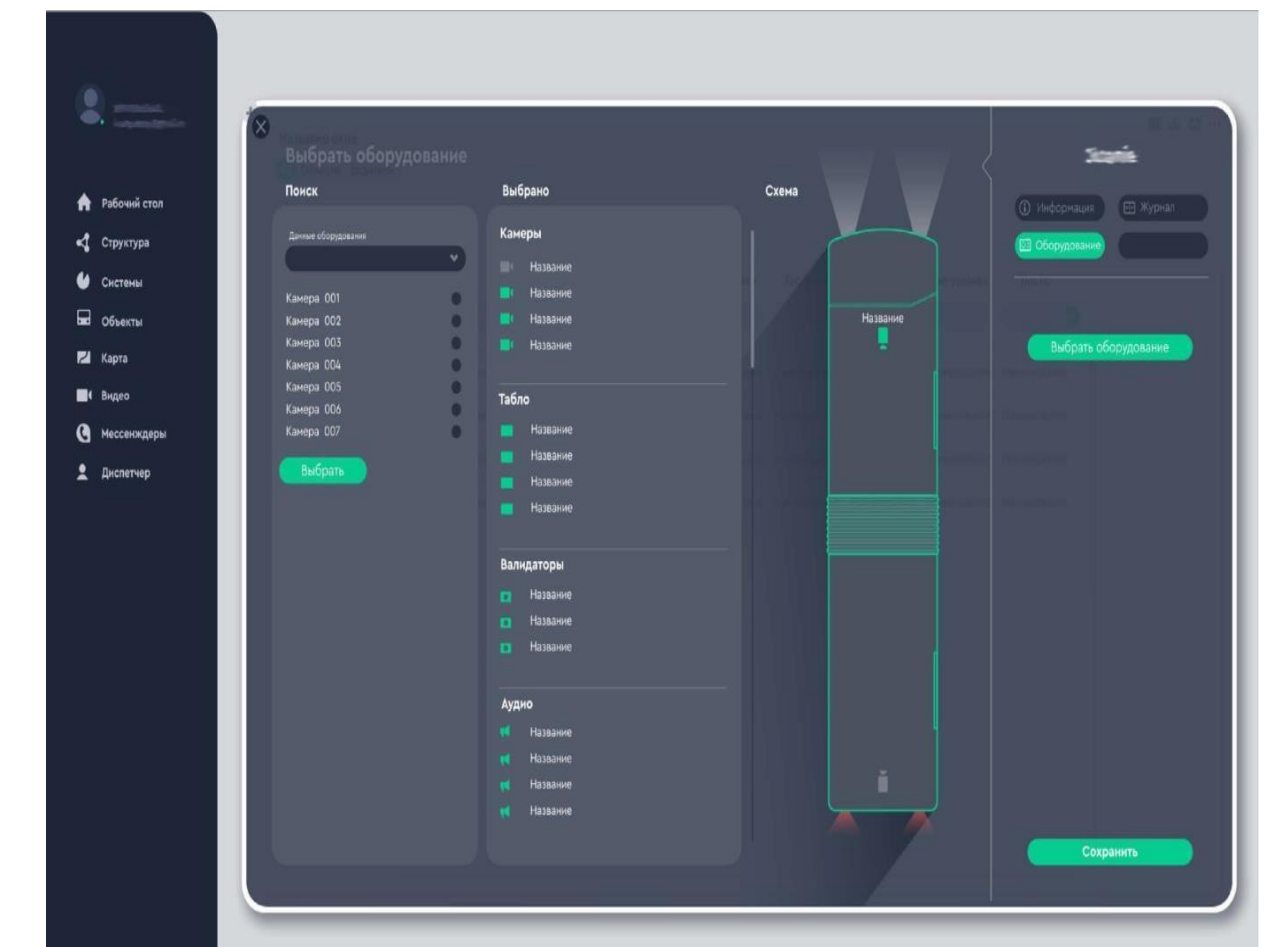
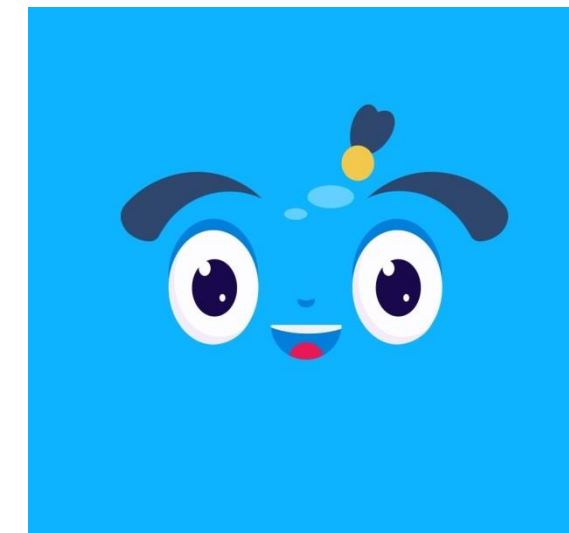
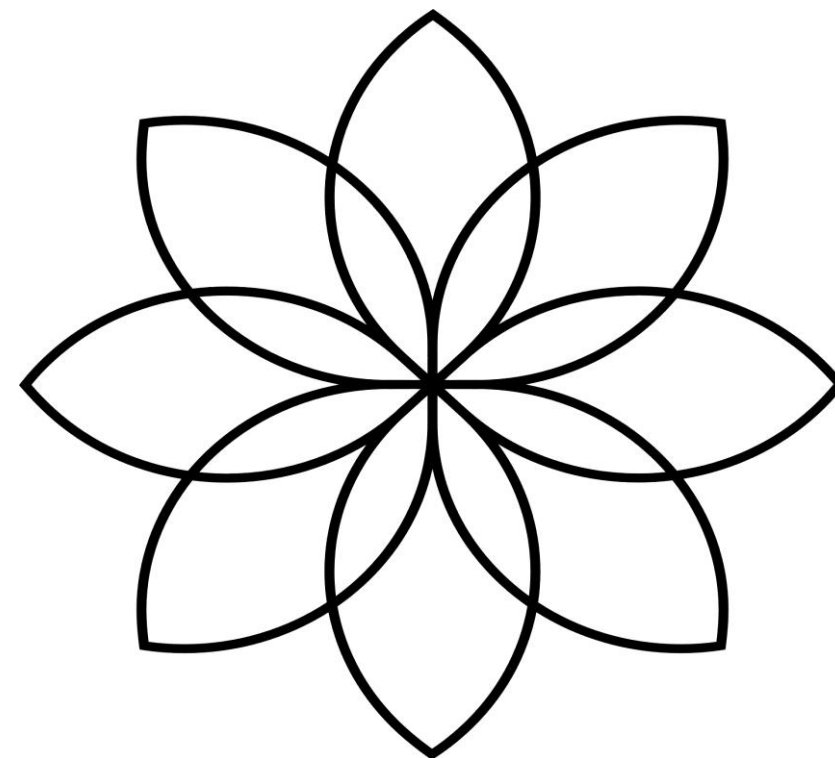
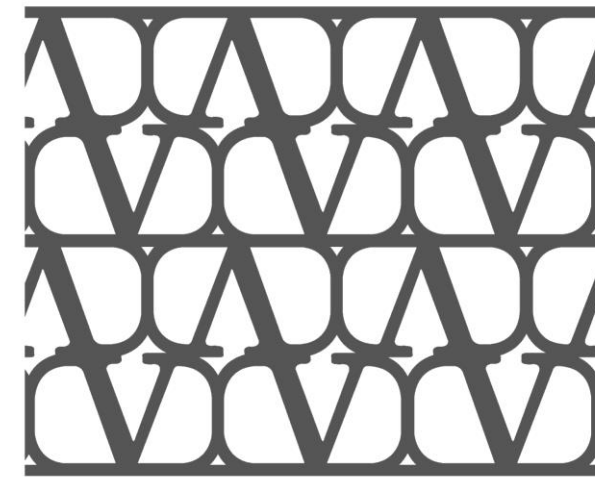

- **Исключительное право**
- **Распоряжение исключительным правом**
- **Патент как нематериальный актив**
- **Патент как инструмент маркетинга**

# ПРЕИМУЩЕСТВА ДЛЯ ЗАЯВИТЕЛЕЙ

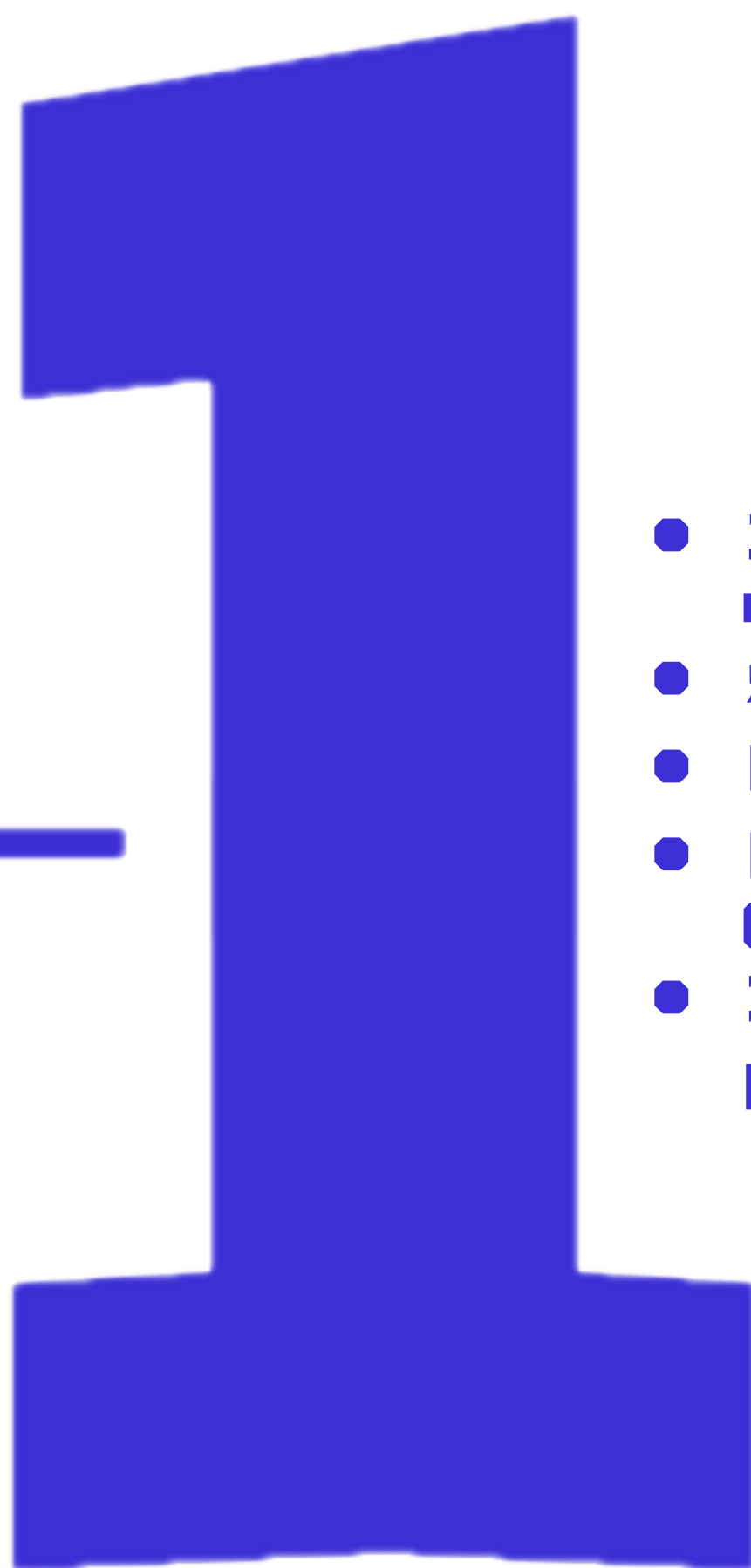

- **заявка**  
на промышленный образец
- **ЯЗЫК**
- **набор пошлин**
- **поверенный**  
(при необходимости)
- **ЭКСПЕРТИЗА**  
в одном ведомстве

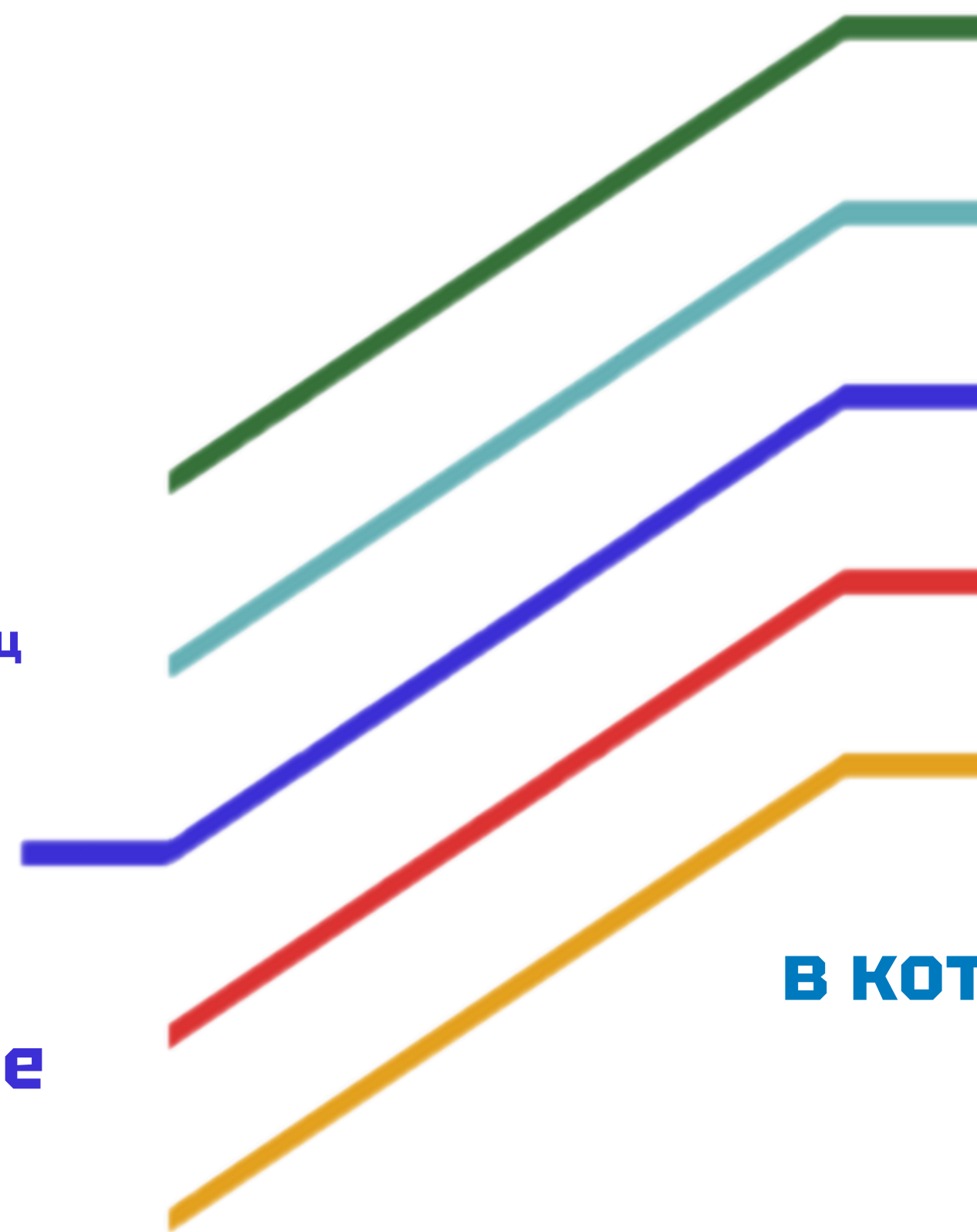

**в которых Ваш дизайн будет  
охраняться 5 лет  
с возможностью  
последующего прогления  
Максимальный срок охраны:  
25 лет**



# ПОЛЬЗОВАТЕЛИ ЕВРАЗИЙСКОЙ СИСТЕМЫ ОХРАНЫ ПРОМЫШЛЕННЫХ ОБРАЗЦОВ

Юнгарт мкс

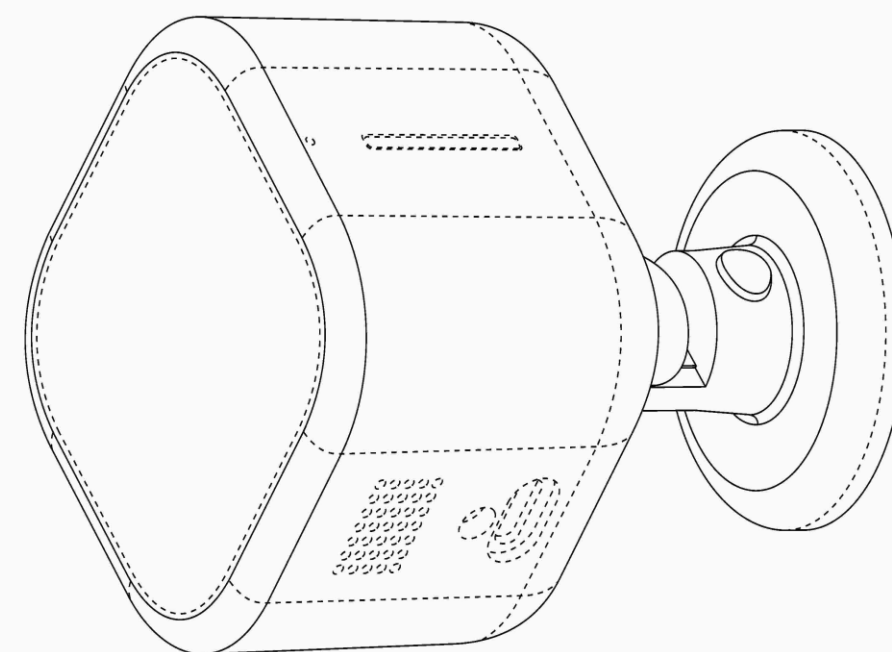
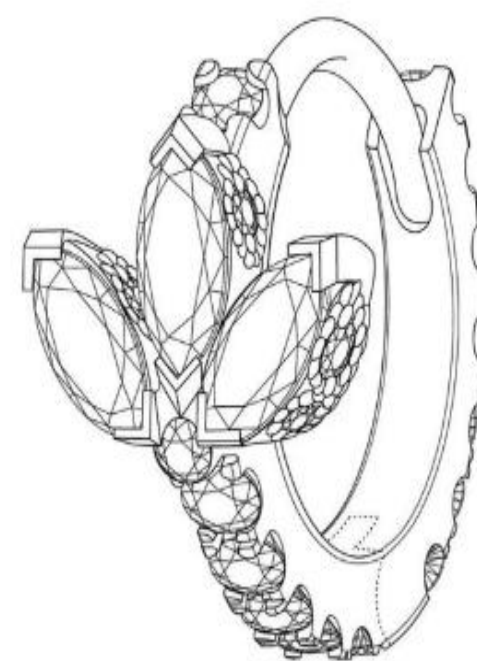
**Аскона (RU)****АМКОДОР (BY)****GILLETTE (US)**2416-57265EA  
УСТРОЙСТВО ДЛЯ МОНИТОРИНГА УСТАЛОСТИ ВОДИТЕЛЯ  
1.1 - общий вид спереди, снизу и справа**Яндекс Такси (RU)****Maria Tash (US)****Nokian Tyres (FI)****Автомобильный завод ГАЗ (RU)****Panasonic Life Solutions (TR)**



**За все время действия системы евразийские заявки на промышленные образцы поданы резидентами 18 государств**



*Китая*

*США*



*Германии*

*Канады*

*Японии*



*Турции*

*Финляндии*

*Италии*



*Швейцарии*

*Венгрии*

*Польши и др.*

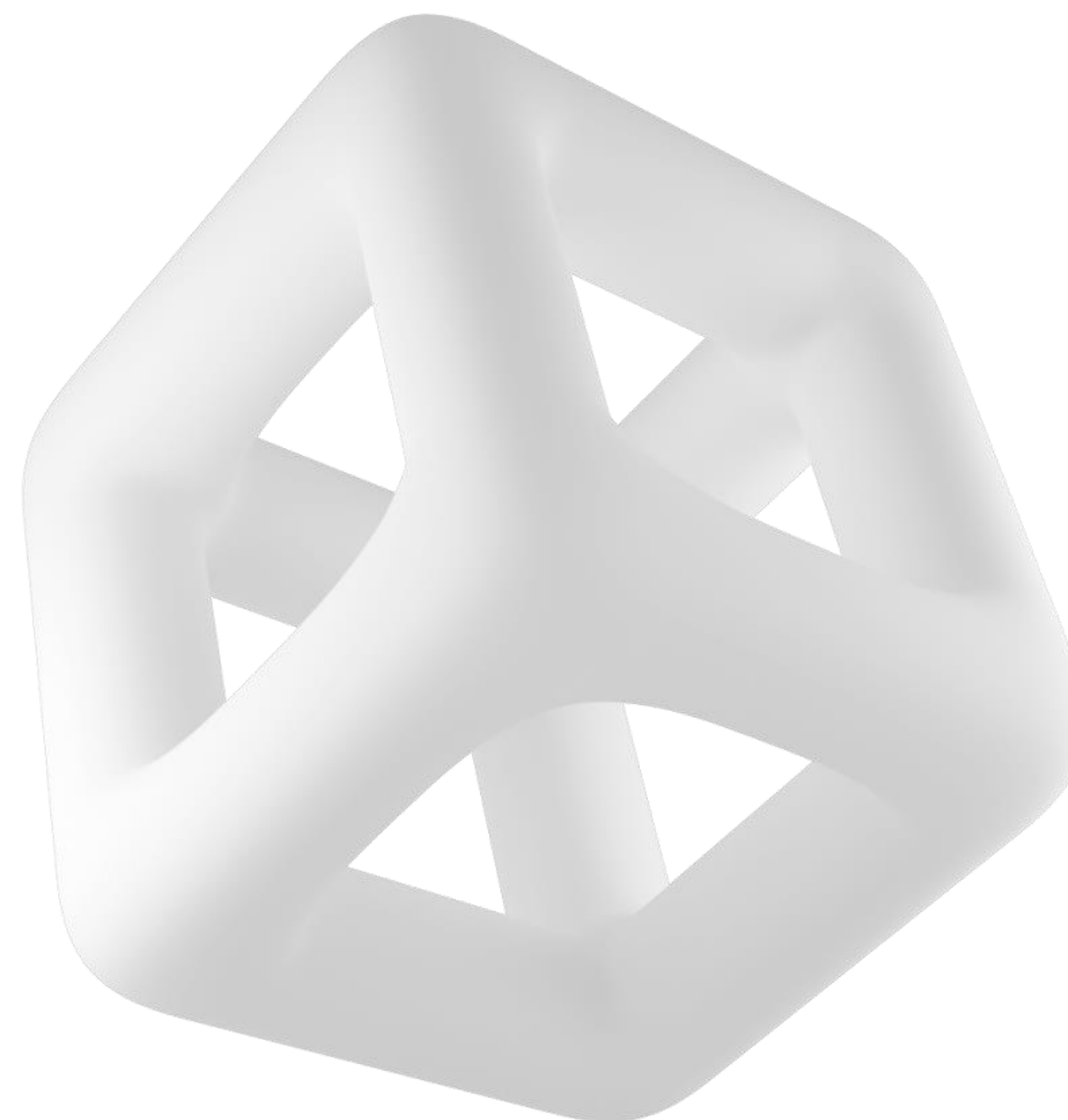

# ПРОЦЕДУРА ПАТЕНТОВАНИЯ

Составление и подача  
евразийской заявки

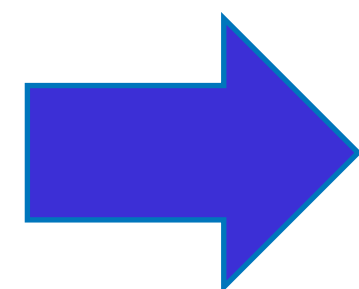

Предварительная  
экспертиза  
евразийской заявки

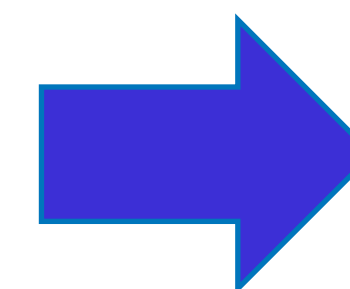

Публикация  
евразийской заявки

Подача возражений против выдачи  
евразийского патента третьими лицами

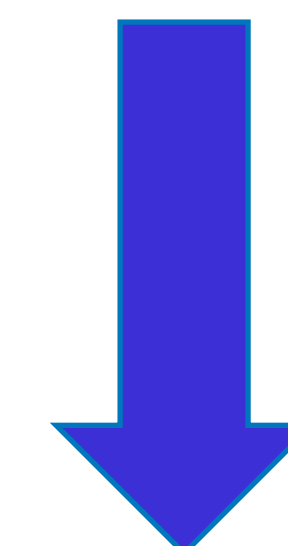
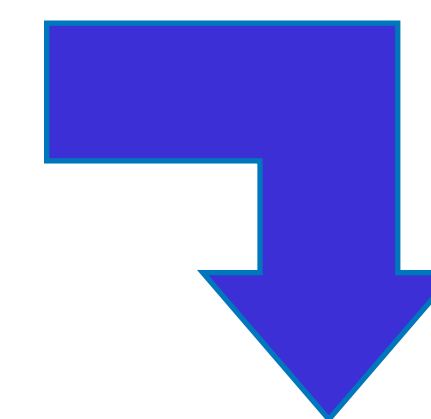

Регистрация, публикация,  
выдача евразийского патента  
на промышленный образец

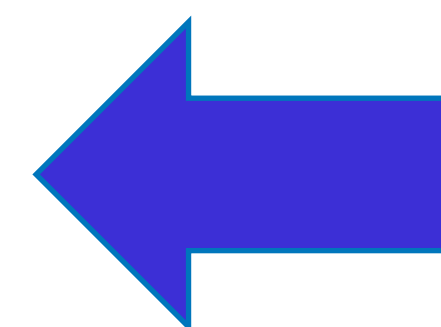

Экспертиза  
евразийской заявки по  
существу



*До 100 промышленных образцов, относящихся к одному классу МКПО*

## **Должна содержать**

Заявление

Комплект изображений (не более 7-ми изображений)

Чертеж общего вида изделия и конфекционная карта, если они необходимы

Иные документы, предусмотренные Патентной инструкцией

## **Может включать**

Описание

Цифровую трехмерную модель



# ЕАПВ-ОНЛАЙН

## ВХОД И РЕГИСТРАЦИЯ

<http://portal.eapo.org>

вход по имени и паролю

онлайн регистрация

Имя пользователя:

Пароль:

Вход в систему

### Регистрация в системе ЕАПВ-ОНЛАЙН

Зарегистрироваться как:

Физическое лицо (не евразийский патентный поверенный) ▼

Страна регистрации или постоянного пребывания:

Кыргызская Республика ▼



Евразийская патентная организация

1. ОБЩАЯ  
ИНФОРМАЦИЯ

2. ЗАЯВИТЕЛИ

3. АВТОРЫ

4. ПРЕДСТАВИТЕЛИ

5. АДРЕС ДЛЯ  
ПЕРЕПИСКИ

6. ДОПОЛНИТЕЛЬНАЯ  
ИНФОРМАЦИЯ

7. ДОКУМЕНТЫ

8. ПРОМЫШЛЕННЫЕ  
ОБРАЗЦЫ

9. РАСЧЕТ  
ПОШЛИН

Заявка на промышленный образец

### Промышленные образцы

1 - <Без названия>

Название промышленного образца

Подкласс МКПО:

02-01 - 02-01 Белье, женское бельё, в том числе корсеты, бюстгальтеры, ночное бельё, пижамы ▼

Указание изделия

02-01 - 02-01 Белье, женское бельё, в том числе корсеты, бюстгальтеры, ночное бельё, пижамы

02-02 - 02-02 Одежда

02-03 - 02-03 Головные уборы

02-04 - 02-04 Обувь, чулки и носки

02-05 - 02-05 Галстуки, шарфы, косынки, платки шейные и носовые

02-06 - 02-06 Перчаточные изделия

02-07 - 02-07 Галантерея, принадлежности для одежды

02-99 - 02-99 Разное

Прошу установить приоритет по дате

Поддачи предшествующей заявки того же заявителя (правило 80(1) Инструкции) ▼

#### Комплект изображений

Изображение промышленного образца

Изображение промышленного образца

Изображение промышленного образца

Изображение промышленного образца

Изображение промышленного образца

Изображение промышленного образца



## Об Орга

Для выполн  
выдачей евр

Все Договар

Органами О  
ведомство).

Евразийское  
представляе

Организаци

Договаривающемся государстве правоспособностью, которая признана за юридическими лицами в соответствии с национальным законодательством данного государства. Организация может приобретать и распоряжаться движимым и недвижимым имуществом и защищать свои права в суде. Местонахождение штаб-квартиры Организации - город Москва, Российская Федерация.

Официальным языком Организации является русский язык.

Общие вопросы функционирования ЕАПО

Вопросы правовой охраны изобретений

Вопросы правовой охраны промышленных образцов

Методические и справочные материалы

Бланки заявлений

Особенности Евразийской патентной процедуры

Получение евразийского патента на изобретение

Официальные публикации

Годовые отчёты

нием Евразийской патентной системы и  
низация (далее - Организация).

ое патентное ведомство (далее - Евразийское

им должностным лицом Организации и

статус юридического лица. Организация обладает в каждом



# НОРМАТИВНЫЕ ПРАВОВЫЕ АКТЫ

---

**Патентная инструкция к Евразийской патентной конвенции  
Часть II. Промышленные образцы**

**Правила составления и подачи заявки на выдачу евразийского патента  
на промышленный образец**

**Положение о пошлинах ЕАПО за юридически значимые и иные действия, совершаемые в  
отношении заявок на выдачу евразийских патентов на промышленные образцы и евразийских  
патентов на промышленные образцы**



**Фотографии, рисунки**

**Черно - белые или цветные**

**Четкие, ясные и позволяющие без дополнительных разъяснений идентифицировать существенные признаки промышленного образца**

**Нейтральный фон**

**Без посторонних предметов, поясняющих надписей, размеров, осей, линий, стрелок, обозначений разрывов для длинномерных изделий**

# ШИРОКИЙ СПОСОБ ИЗОБРАЖЕНИЯ ИЗДЕЛИЙ, ДЛЯ КОТОРЫХ ТРЕБУЕТСЯ ПРАВОВАЯ ОХРАНА

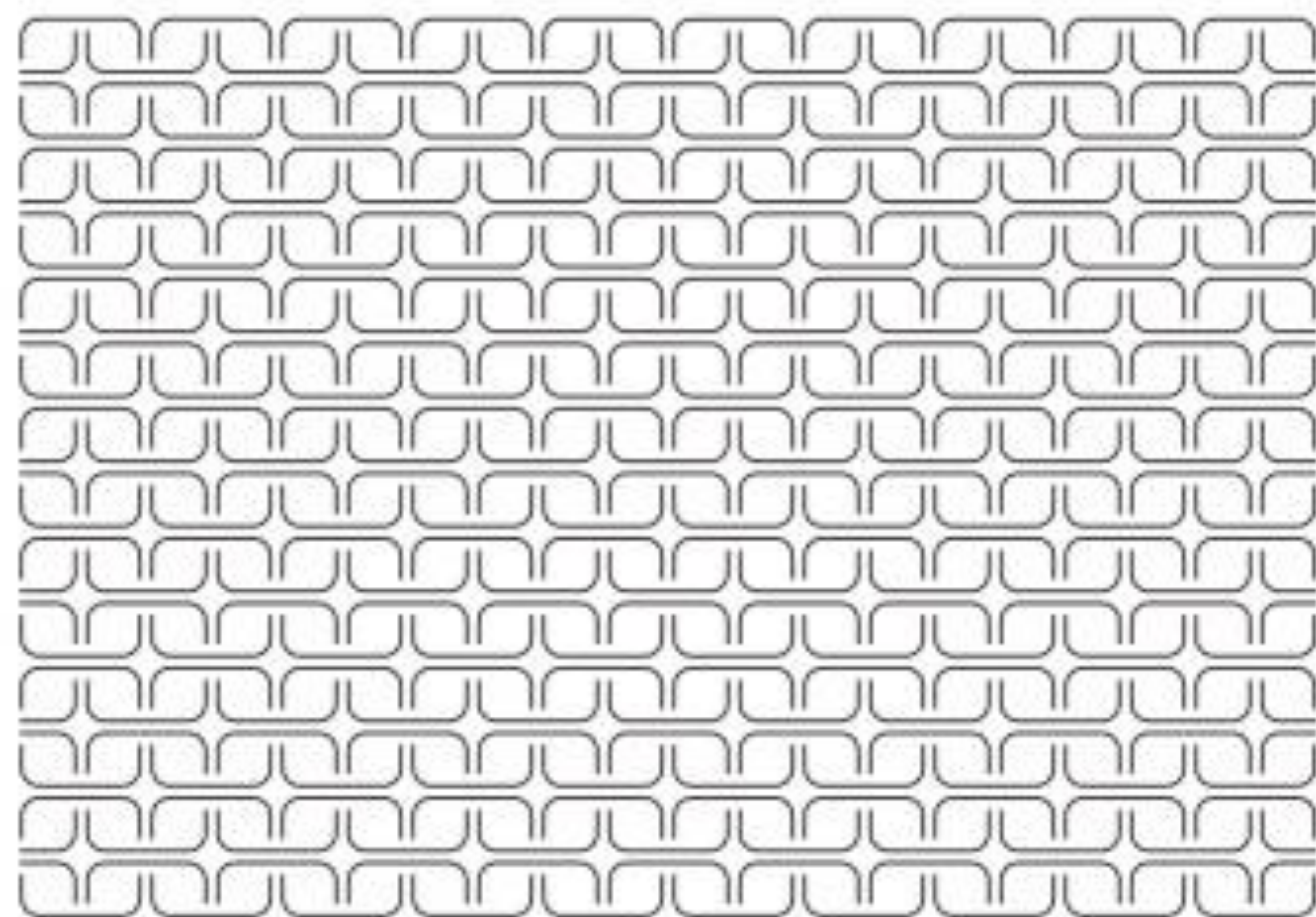

Орнаменты для изделий



Готовые изделия



Изделие целиком



Часть изделия



Этикетки

ПОДВЕСКА ДЛЯ ЮВЕЛИРНОГО ИЗДЕЛИЯ  
Изображение 14.1 – общий вид

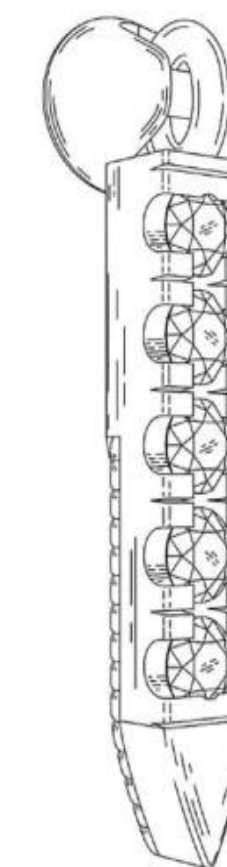

Контурные рисунки





# ИЗОБРАЖЕНИЯ (НА ЧТО ОБРАТИТЬ ВНИМАНИЕ)





# НЕОХРАНЯЕМЫЕ ЭЛЕМЕНТЫ НА ИЗОБРАЖЕНИЯХ



# УСЛОВИЯ ПАТЕНТОСПОСОБНОСТИ

- **новизна, оригинальность**
- **общественный интерес, принцип гуманности и морали**
- **официальные символы, наименования международных и межправительственных организаций, другие символы и знаки**
- **официальные наименования или изображения объектов культурного (в том числе этнического и религиозного) наследия**
- **тождество и сходство до степени смешения с товарными знаками**
- **тождество и сходство до степени смешения с объектами авторского права**
- **введение потребителей в заблуждение**



# ЭКСПЕРТИЗА ПО СУЩЕСТВУ

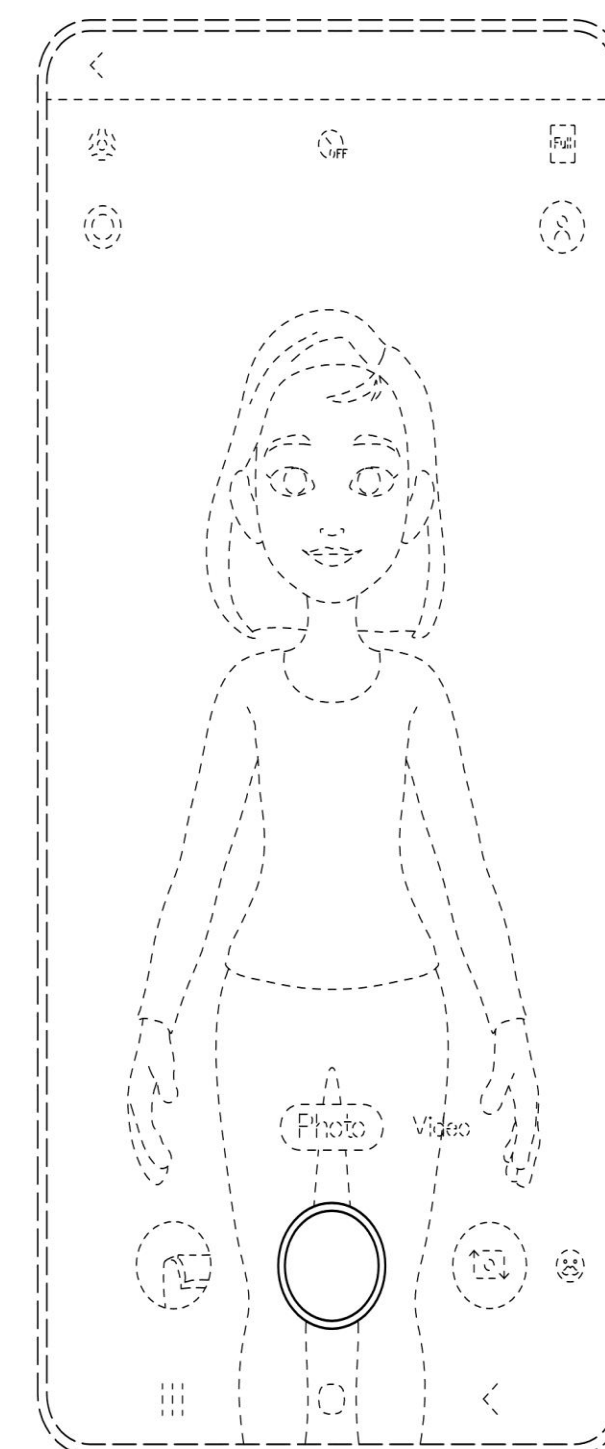
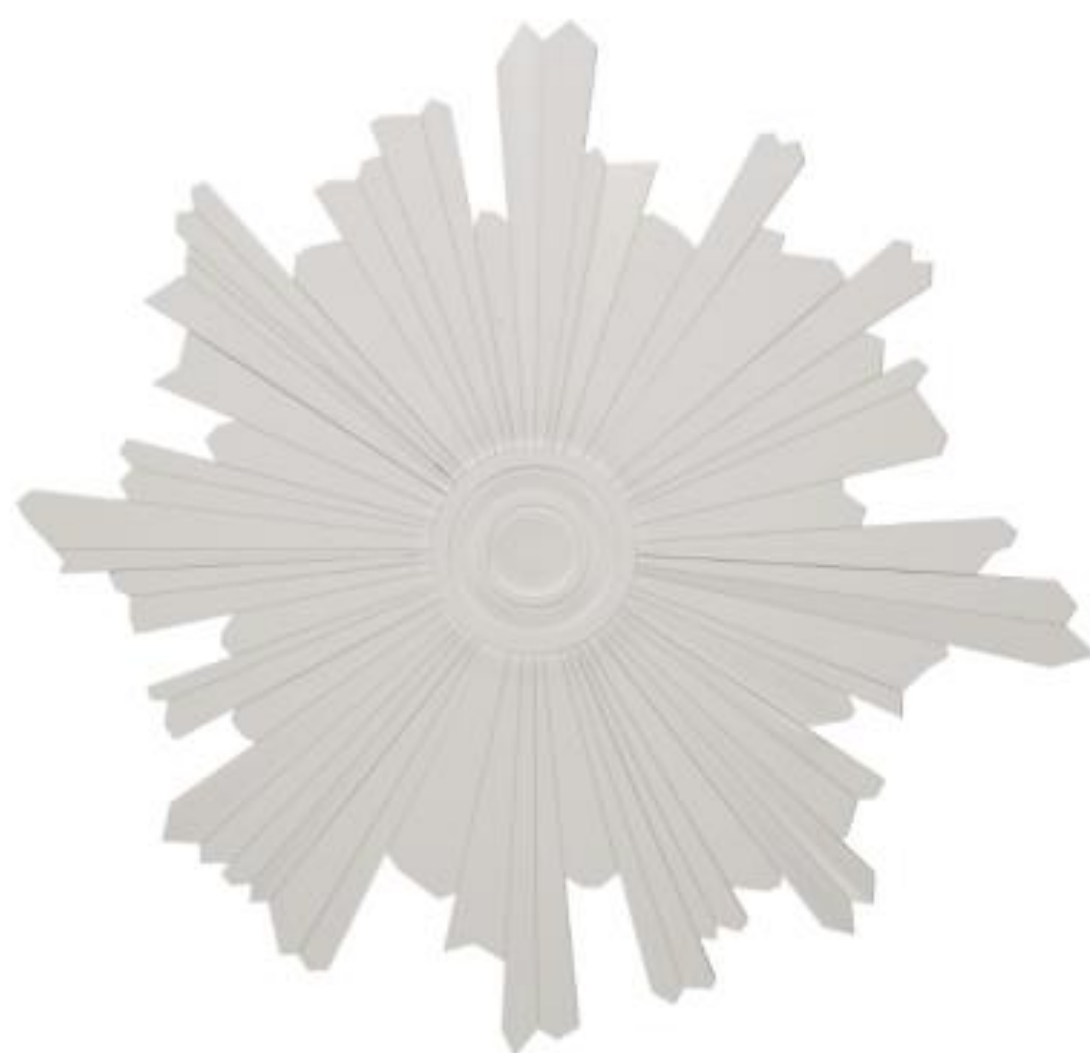
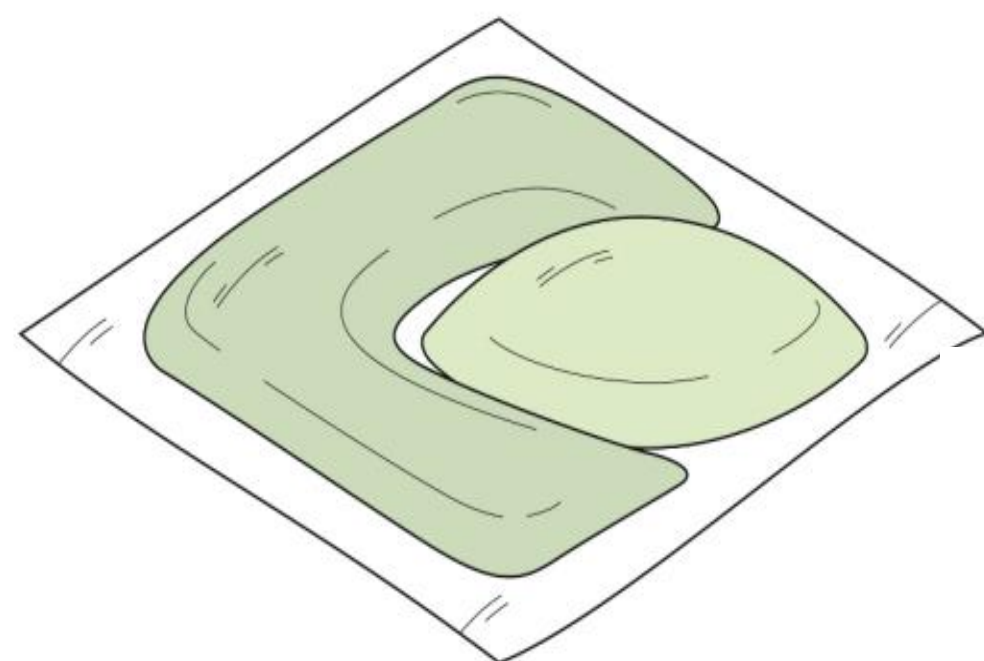
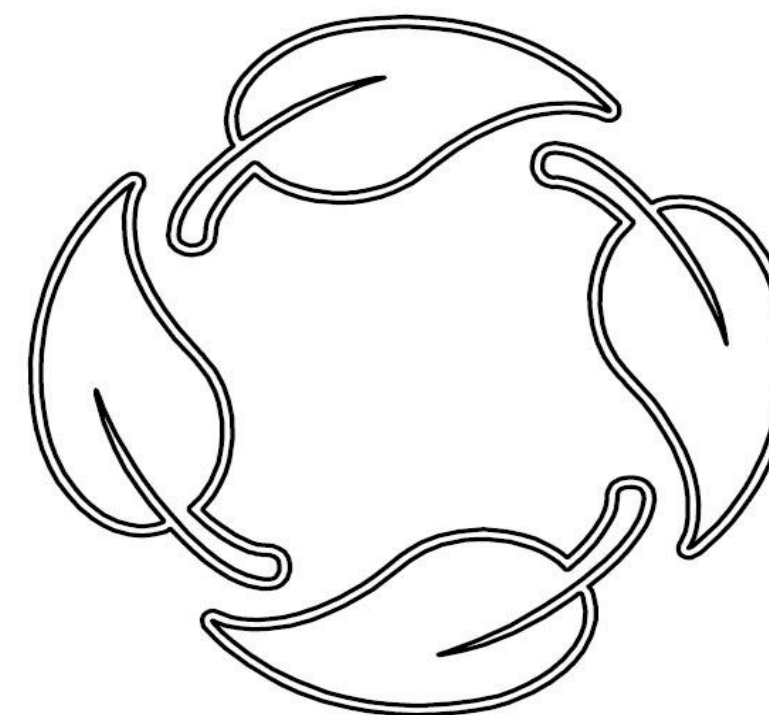
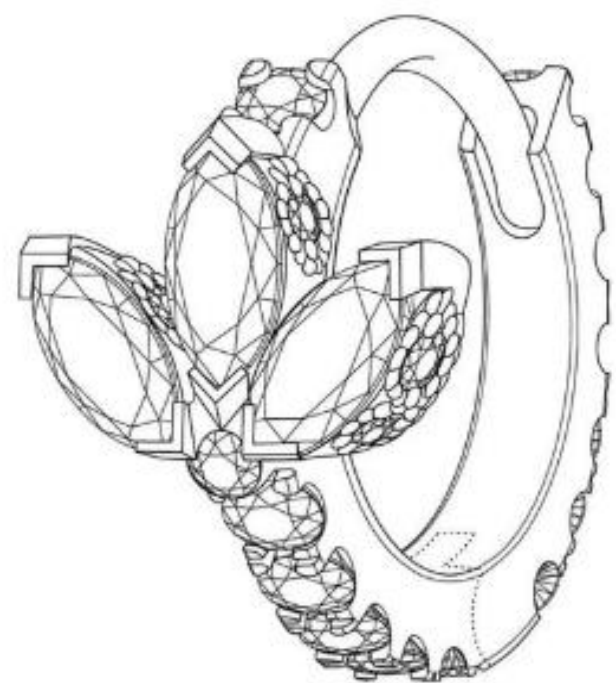





# ЭКСПЕРТИЗА ПО СУЩЕСТВУ (ОРИГИНАЛЬНОЕ РЕШЕНИЕ?)

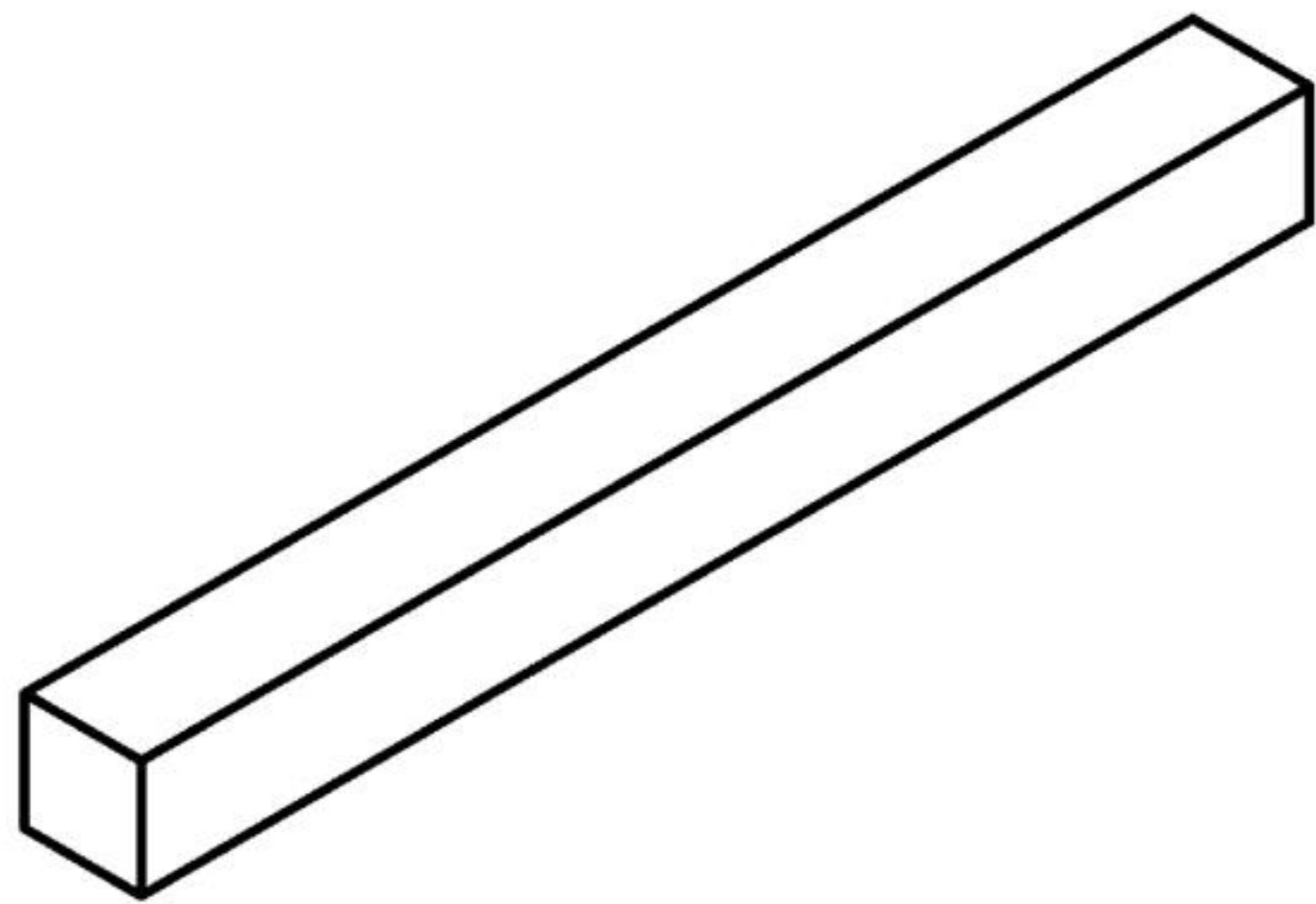





# ЭКСПЕРТИЗА ПО СУЩЕСТВУ

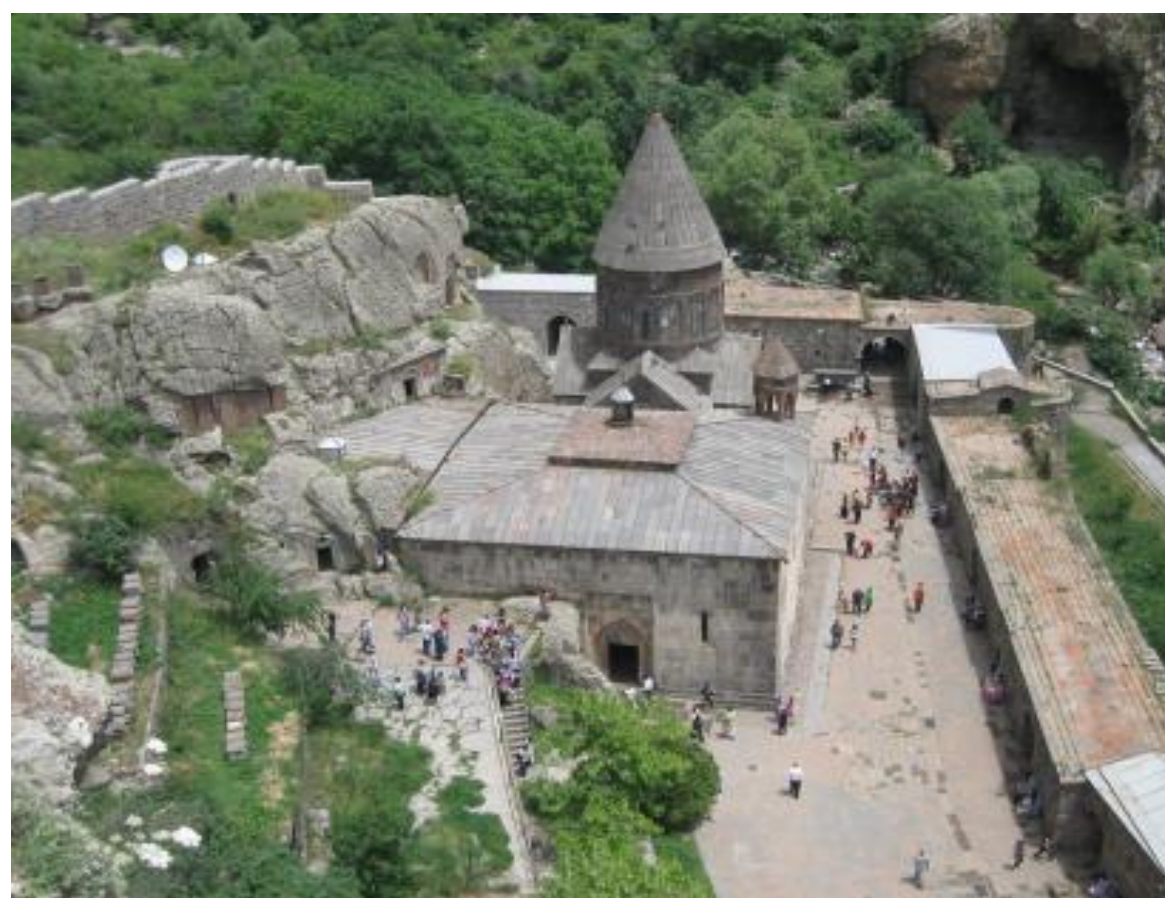





# ЭКСПЕРТИЗА ПО СУЩЕСТВУ







# ПРОТИВОРЕЧИЕ ОБЩЕСТВЕННЫМ ИНТЕРЕСАМ

Проверяется не относится ли каждый заявленный промышленный образец к решениям, противоречащим общественным интересам, принципам гуманности и морали хотя бы в одном из государств-участников Протокола.

Если установлено, что хотя бы один промышленный образец относится к таким решениям, заявителю предлагается исключить соответствующий промышленный образец из заявки.





ЕВРАЗИЙСКАЯ ПАТЕНТНАЯ ОРГАНИЗАЦИЯ (ЕАПО)  
EURASIAN PATENT ORGANIZATION (EAPO)

О ЕАПО ▾ ДОКУМЕНТЫ ▾ ЗАЯВКИ И ПАТЕНТЫ ▾ ИНФОРМАЦИОННЫЕ РЕСУРСЫ ▾ МЕЖДУНАРОДНОЕ С

Бюллетень ЕАПВ "Изобретения (евразийские заявки и евразийские патенты)"

Реестр евразийских патентов на изобретения

Поддержание в силе евразийских патентов на изобретения

Оспаривание евразийских патентов на изобретения

Бюллетень ЕАПВ

"Промышленные образцы (евразийские заявки и евразийские патенты)"

Реестр евразийских патентов на промышленные образцы

Опубликованные заявки на промышленные образцы

Главная задача Ев  
охраны изобретений  
евразийского пате

Новости и пресс-ре



## Бюллетень ЕАПВ

### "Промышленные образцы (евразийские заявки и евразийские патенты)"

2023

[ 01 ] :  [\[просмотреть\]](#) 🔍 [\[перейти\]](#)

[ 02 ] : [\[просмотреть текущий бюллетень\]](#)  [\[RSS-лента\]](#) 

АРХИВ

2022 [\[1\]](#)[\[2\]](#)[\[3\]](#)[\[4\]](#)[\[5\]](#)[\[6\]](#)  
[\[7\]](#)[\[8\]](#)[\[9\]](#)[\[10\]](#)[\[11\]](#)[\[12\]](#)

2021 [\[7\]](#)[\[8\]](#)[\[9\]](#)[\[10\]](#)[\[11\]](#)[\[12\]](#)

[Справочная информация](#)



## Евразийский сервер публикаций

Найдено публикаций евразийских документов: 271

[В начало](#)   [Предыдущие 20](#)

[Новый поиск](#)

[Следующие 20](#)   [В конец](#)

0 [202340019](#) [S 2023.02.15] (71) Заявитель: *ИНДИВИДУАЛЬНЫЙ ПРЕДПРИНИМАТЕЛЬ РОГАЛЕВИЧ ЛИНА ДМИТРИЕВНА (RU)*



01 [19-08]

1 [202240212](#) [S 2023.02.15] (71) Заявитель: *КИРИЛЛОВ АЛЕКСЕЙ АНАТОЛЬЕВИЧ (RU)*



01 [21-02]

2 [202240183](#) [S 2023.02.15] (71) Заявитель: *ОБЩЕСТВО С ОГРАНИЧЕННОЙ ОТВЕТСТВЕННОСТЬЮ "БОРК-ИМПОРТ" (RU)*



01 [28-03]

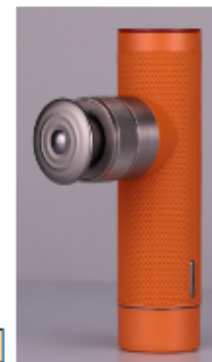

02 [28-03]



О ЕАПО ▾ ДОКУМЕНТЫ ▾ ЗАЯВКИ И ПАТЕНТЫ ▾ ИНФОРМАЦИОННЫЕ РЕСУРСЫ ▾ МЕЖДУНАРОДНОЕ СОТРУДНИЧЕСТВО ▾ КОНТАКТЫ COVID-19

Главная задача Евразийской патентной системы — защита прав интеллектуальной собственности и стимулирование инноваций в области изобретений и промышленности в рамках Евразийского патента

ЕАПВ-ОНЛАЙН

ЕАПАТИС

**ЕВРАЗИЙСКИЙ СЕРВЕР ПУБЛИКАЦИЙ**

ФАРМРЕЕСТР ЕАПВ

Ведомственный перечень патентных документов

Публикации о евразийской патентной системе

Справочные материалы



*С 1 января 2023 г. Евразийское патентное ведомство выдает евразийские патенты в электронной форме (подробнее...)*

## Новости и пресс-релизы



### Григорий Ивлиев: Вопросы развития сферы ИС неизбежно выходят за рамки национального уровня

13.02.2023

Президент Евразийского патентного ведомства (ЕАПВ) 13 февраля 2023 года прочел лекцию слушателям Высшей школы культурной политики и управления в гуманитарной сфере Московского государственного университета имени М.В. Ломоносова.

 **ЕАПВ-ОНЛАЙН**

Система электронной подачи и электронного обмена документами

 **Вакансии ЕАПВ**



- S** Евразийские заявки на промышленные образцы
- S1** Евразийские патенты на промышленные образцы
- S2** Евразийские патенты на промышленные образцы, по которым согласно правилу 116(5) Патентной инструкции принято решение о частичном удовлетворении возражения
- S3** Евразийские патенты на промышленные образцы, по которым принято решение об ограничении евразийского патента на основании заявления, поданного согласно правилу 118(2) Патентной инструкции
- S4** Евразийские патенты на промышленные образцы, из которых были исключены отдельные промышленные образцы в результате передачи исключительного права на промышленные образцы по договору
- S8** Переиздание евразийских патентов на промышленные образцы (исправление или изменение изображений промышленного образца в евразийском патенте)
- S9** Переиздание евразийских патентов на промышленные образцы (изменение титульного листа)

Искать в Извещениях:

|  |   |   |
|--|---|---|
| (22) Дата подачи евразийской заявки:       | <input type="text" value="2004.08.13   2002.%"/>    |   |
| (54) Название изобретения:                 | <input type="text"/>                                | * ЗАЩИТНОЕ УСТРОЙСТВО   -АМИНО-   -(3-МЕТОКСИ |
| (55) Название промышленного образца:       | <input type="text" value="медицинское устройство"/> | * ЗАЩИТНОЕ УСТРОЙСТВО   -АМИНО-   -(3-МЕТОКСИ |
| (71) Сведения о заявителе(ях):             | <input type="text"/>                                | * ИВАНОВ   СИМЕНС   (UA)                      |
| (72) Сведения об изобретателе(ях):         | <input type="text"/>                                | * РАЗМАИТОВ   ЯНГ   (FR)                      |
| (73) Сведения о патентовладельце(ах):      | <input type="text"/>                                | * БАСФ   (JP)                                 |
| (74) Патентный поверенный / представитель: | <input type="text"/>                                | * МЕДВЕДЕВ                                    |
| (31) Номера приоритетных заявок:           | <input type="text" value="04019248.6   11190"/>     |   |
| (33) Страна приоритета:                    | <input type="text" value="RU   IP   IR"/>           |   |

Расширенный поиск:

## Евразийский сервер публикаций

Найдено публикаций евразийских документов: 190

[В начало](#)

[Предыдущие 20](#)

[Новый поиск](#)

[Следующие 20](#)

[В конец](#)

0 [202240098](#) [S 2022.10.28] (71) Заявитель: *ОБЩЕСТВО С ОГРАНИЧЕННОЙ ОТВЕТСТВЕННОСТЬЮ "РАВАК РУС" (RU)*



01 [23-06]

1 [202240147](#) [S 2022.10.26] (71) Заявитель: *ОБЩЕСТВО С ОГРАНИЧЕННОЙ ОТВЕТСТВЕННОСТЬЮ «АТМ МАРКЕТ» (RU)*



01 [14-01]

2 [202240146](#) [S 2022.10.26] (71) Заявитель: *ОБЩЕСТВО С ОГРАНИЧЕННОЙ ОТВЕТСТВЕННОСТЬЮ «АТМ МАРКЕТ» (RU)*



01 [14-02]



# ПОШЛИНЫ

| Вид пошлины<br>(в рублях)   | Один промышленный<br>образец | Со второго по десятый<br>промышленный образец | Свыше десятого<br>промышленного<br>образца |
|---|------------------------------|---|--|
| Единая<br>процедурная<br>пошлина  | 25 000                       | 12 000  | 6000                                       |
| Регистрация,<br>выдача патента,<br>публикация<br>сведений о<br>выдаче патента | 20 000                       | 10 000  | 5000                                       |

## **Контактное лицо в ЕАПВ**

**Асемгул Абенова**

**[aabonova@eapro.org](mailto:aabonova@eapro.org)**

**[www.eapro.org](http://www.eapro.org)**

**+7 495 611 61 61 \* 373**